



HƯỚNG DẪN SẠC PIN XE LIÊN DOANH MỸ



(SGMW)- MINI EV



Nội dung

I. Chuẩn bị trước khi sạc

II. Các bước khi sạc điện

III. Lưu ý khi sạc điện

NGUỒN ĐIỆN



- Điện áp xoay chiều (AC): 220 V
- Dòng điện: ≥ 10 A
- Công suất: > 2000 W
- **Ổ cắm được tiếp địa**

KHU VỰC SẠC



- Đỗ xe nơi bằng phẳng, thông thoáng
- Nơi đỗ nên có mái che

THAO TÁC CẦN THIẾT

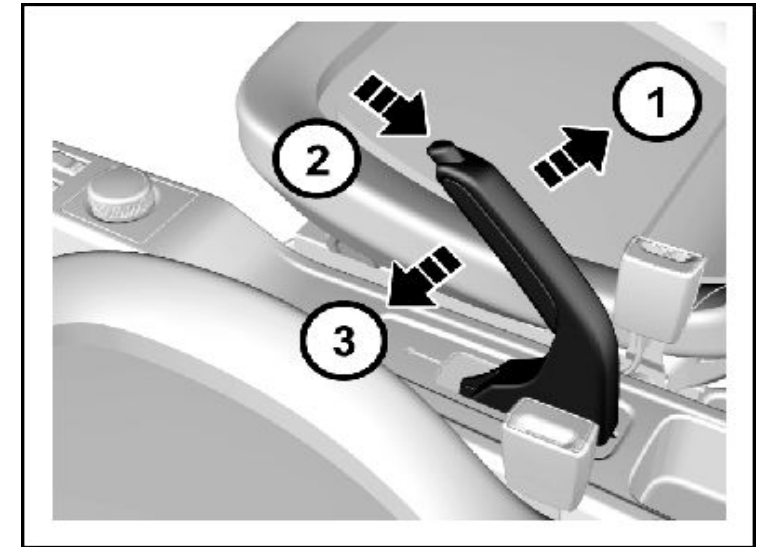

- **Kéo phanh tay**
- Tắt chìa khóa, rút chìa khóa khỏi ổ khóa điện
- Kiểm tra tình trạng súng sạc

BƯỚC 1

MỞ CỒNG SẠC



- ❖ Như hình trên ấn vào phía phải Lô-gô Wuling để mở nắp phía ngoài cổng sạc

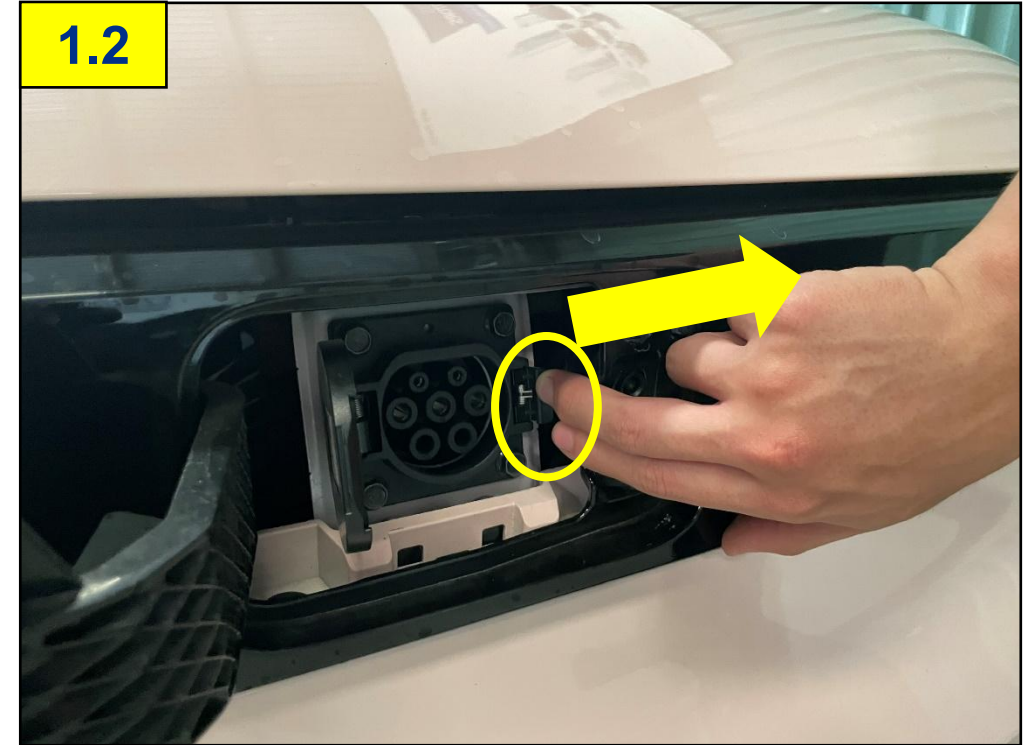

- ❖ Như hình trên gạt lẫy khóa sang phải để mở nắp phía trong cổng sạc

BƯỚC 2

CẮM PHÍCH CẮM VÀO NGUỒN ĐIỆN DÂN DỤNG



❖ Như hình trên cắm phích cắm của súng sạc vào nguồn điện dân dụng xoay chiều 220V

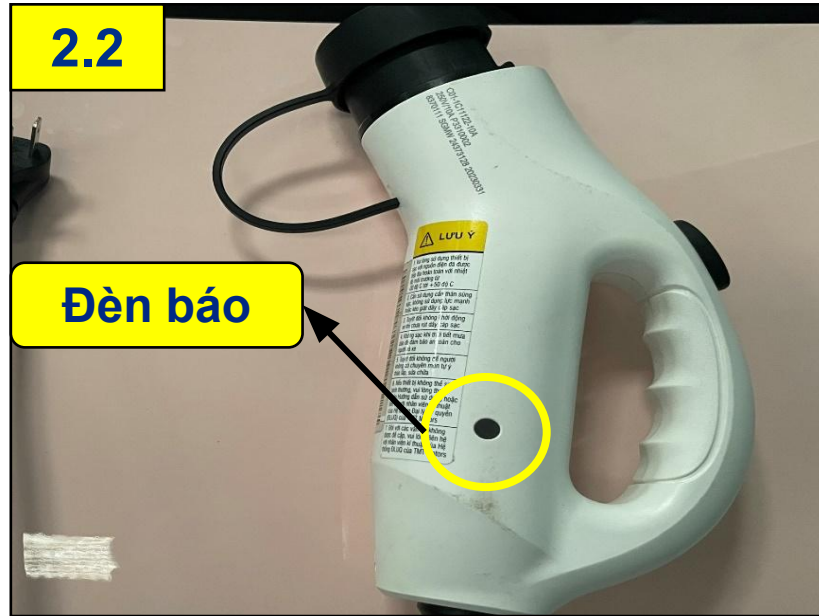

❖ Sau khi cắm phích cắm, đèn báo trên súng sạc sẽ nhấp nháy liên tục theo thứ tự: Xanh lá cây ●, xanh lam ●, đỏ ●

❖ Sau đó đèn xanh lam ● nhấp nháy ở chế độ chờ

❖ Ý nghĩa đèn cảnh báo trên súng sạc

-  Đèn xanh lam nhấp nháy: Chế độ chờ
-  Đèn xanh lá cây nhấp nháy: Đang sạc
-  Đèn xanh lá cây luôn sáng: Đã sạc đầy
-  Đèn đỏ luôn sáng: Không có tiếp địa
-  Đèn đỏ nhấp nháy theo chu kỳ: Có sự cố

BƯỚC 3

CẮM SÚNG SẠC

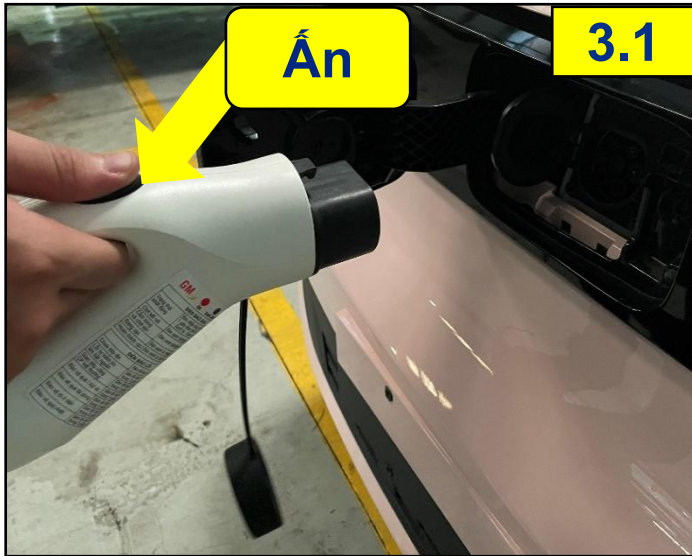

- ❖ Như hình trên mở nắp súng sạc và ấn nút trên súng sạc

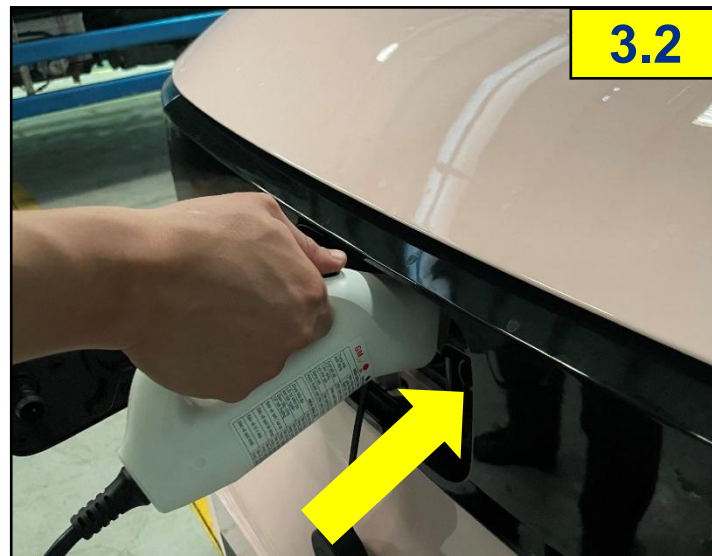

- ❖ Như hình trên cắm súng sạc vào cổng sạc cho đến khi nghe thấy tiếng "Tách", đèn báo trên súng sạc sẽ chuyển từ xanh lam ● sang xanh lá cây ●

➔ Kết nối thành công



- ❖ Khi kết nối thành công, màn hình táp lô xe sẽ hiển thị các đèn báo sau:



Kết nối súng sạc với xe



Trạng thái đang sạc

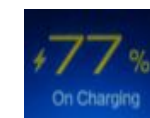

Hiển thị "Charging"/phần trăm PIN hiện tại

BƯỚC 4 RÚT SÚNG SẠC SAU KHI SẠC XONG

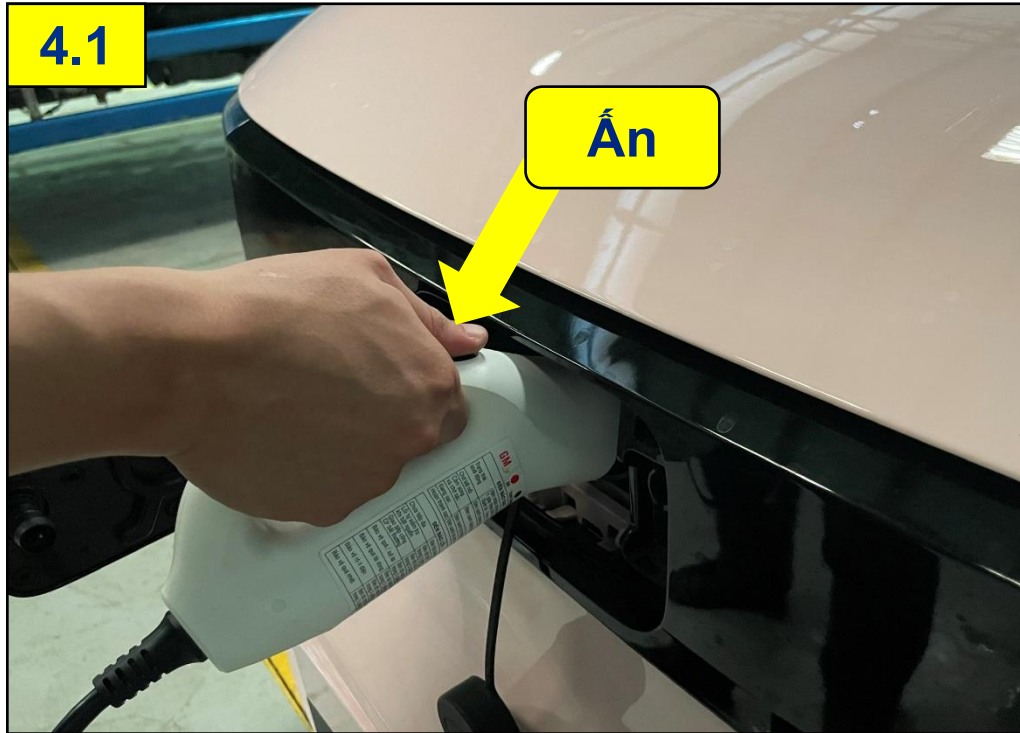

- ❖ Như hình trên ấn nút súng sạc và rút súng sạc ra khỏi cổng sạc

BƯỚC 5 ĐÓNG NẮP CỔNG SẠC

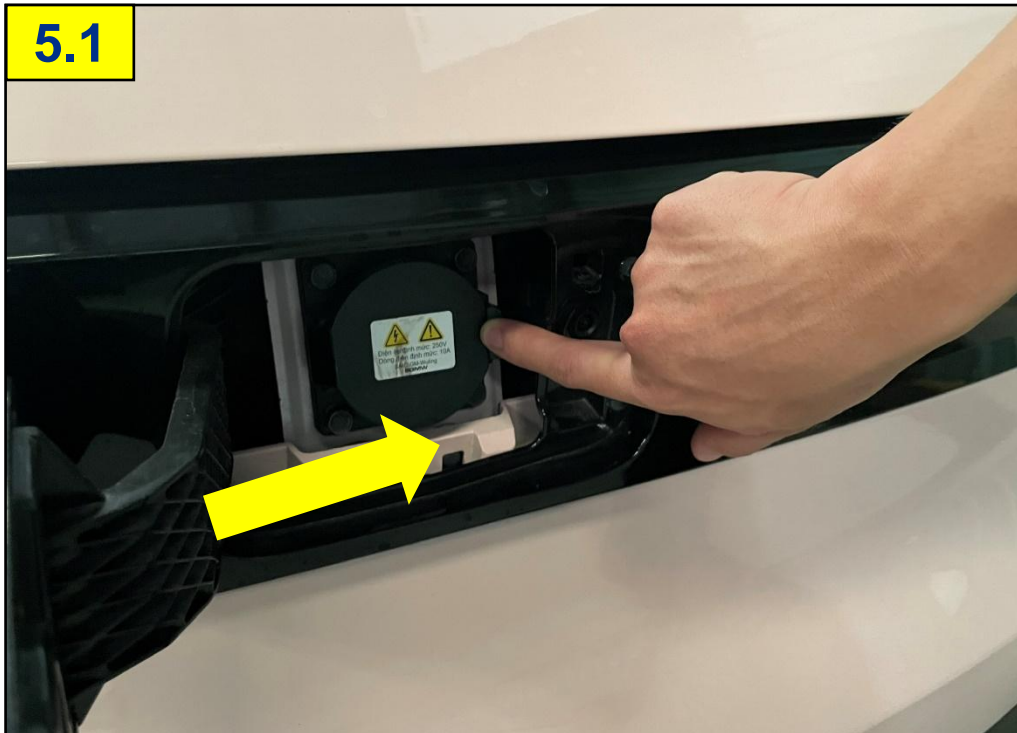

- ❖ Như hình trên gạt nắp cổng sạc phía trong sang phải để đóng nắp cổng sạc



- ❖ Như hình trên điều chỉnh nắp cổng sạc cân đối và ấn vào vị trí có 3 gạch dọc để đóng nắp cổng sạc

1

Nguồn điện đáp ứng: Dòng điện xoay chiều 220V, công suất > 2000W, điện áp $\geq 10A$ và có tiếp địa.
Nếu ổ cắm hiện tại không đáp ứng được điều kiện trên, nên lắp đường dây điện riêng và có công tắc bảo vệ

2

Kéo phanh tay trước khi sạc điện, nếu không xe sẽ không được sạc điện

3

Không sạc xe dưới trời mưa, sét hay sạc xe ở những khu vực ẩm ướt

4

Kiểm tra tình trạng sạc trên đèn báo ở súng sạc và đèn báo trên đồng hồ táp lô sau khi cắm súng sạc

5

Trước khi lái xe, hãy đảm bảo rằng súng sạc được rút ra, cất vào xe và cổng sạc được đóng lại